

ЛВ-15.21.21-ЛВ

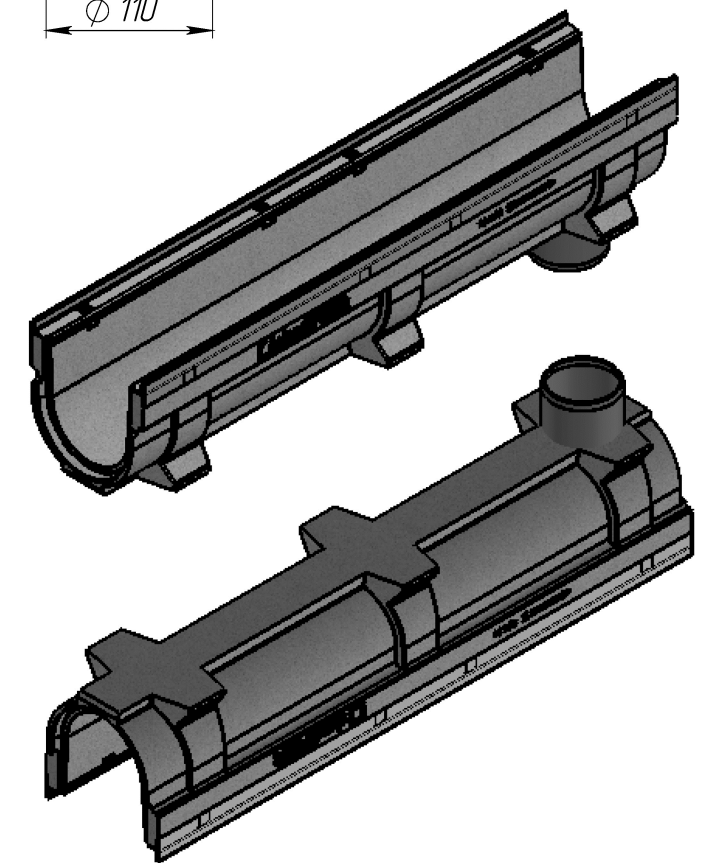
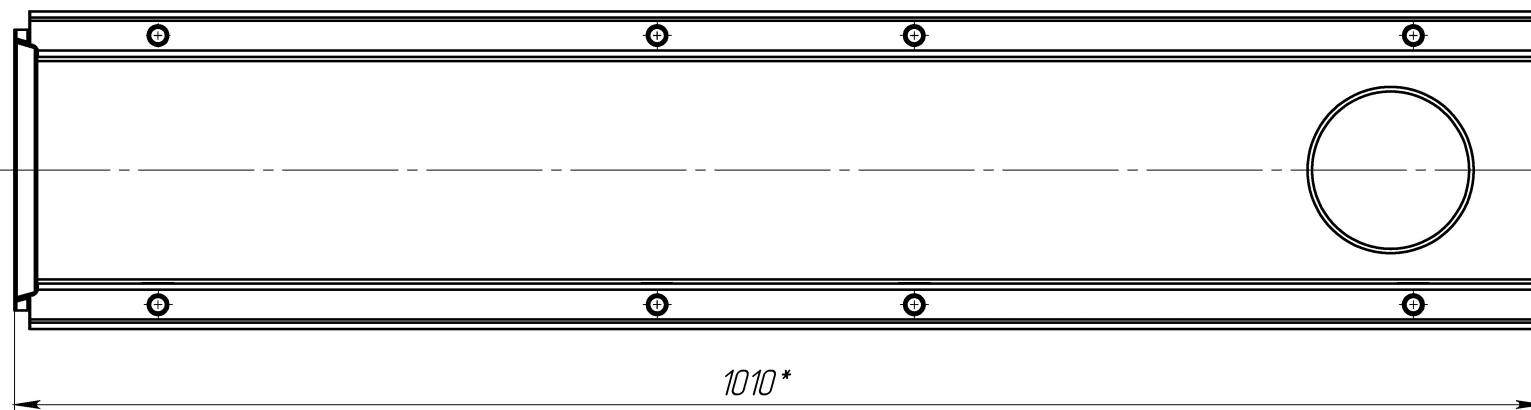
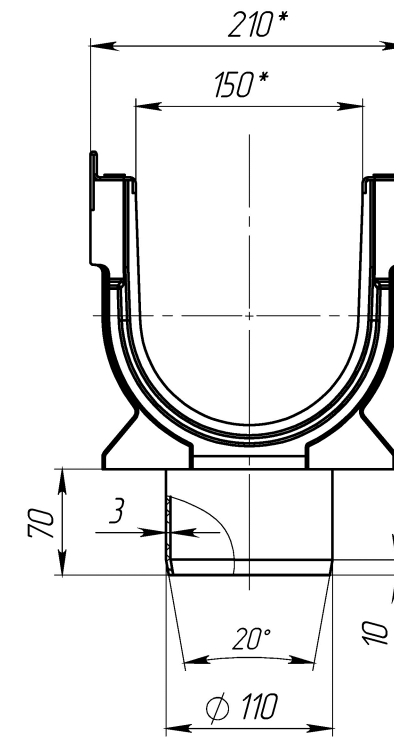
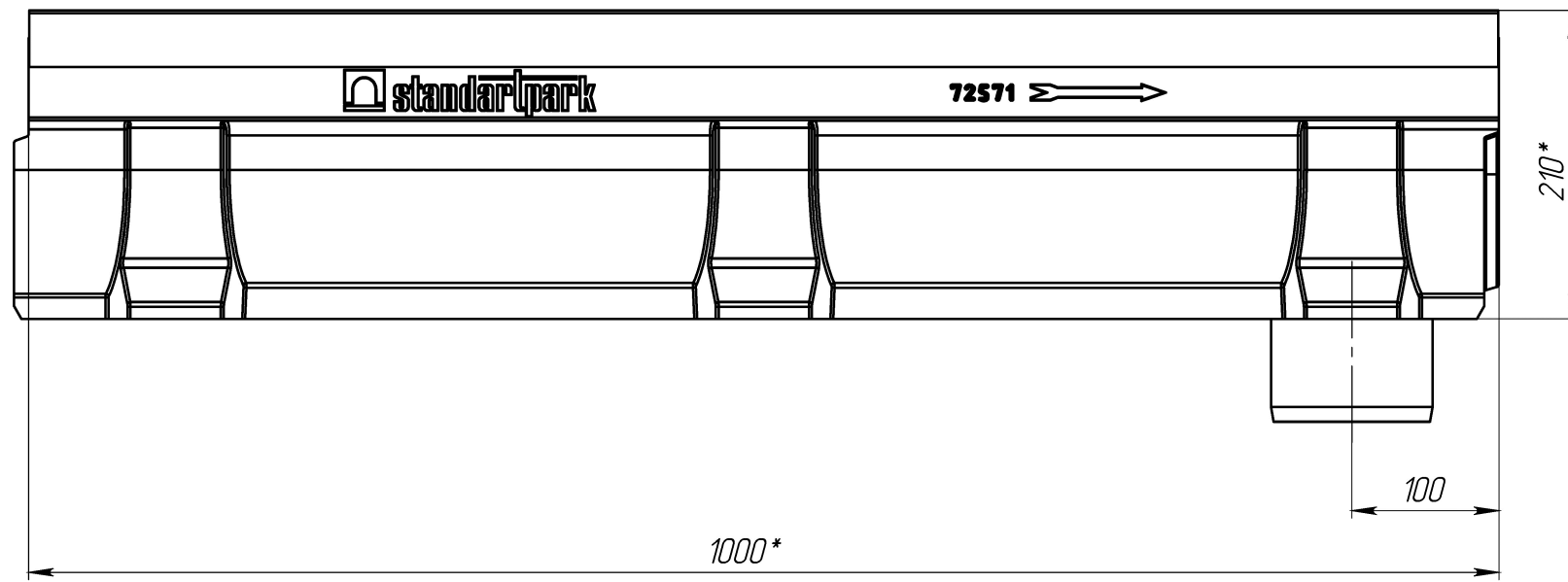

1. * - Размеры для справок

Перв. примен.
Справ. №
Подп. и дата
Инв. № дубл.
Взам.инв.
Подп. и дата
Инв. № подл.

					ЛВ-15.21.21-ЛВ			Арт. 7257109
Изм	Лист	№ документа	Подп.	Дата	Лоток водоотводной с вертикальным водоотводом	Лит.	Масса	Масштаб
Разраб.	Козак М.			29.05.2014			22.09	1:5
Пров.	Харамбура О.					Лист 1	Листов 1	
Т. контр								
Н. контр								
Утв.								

